

Zusammenbauzeichnung (Typ: C110)

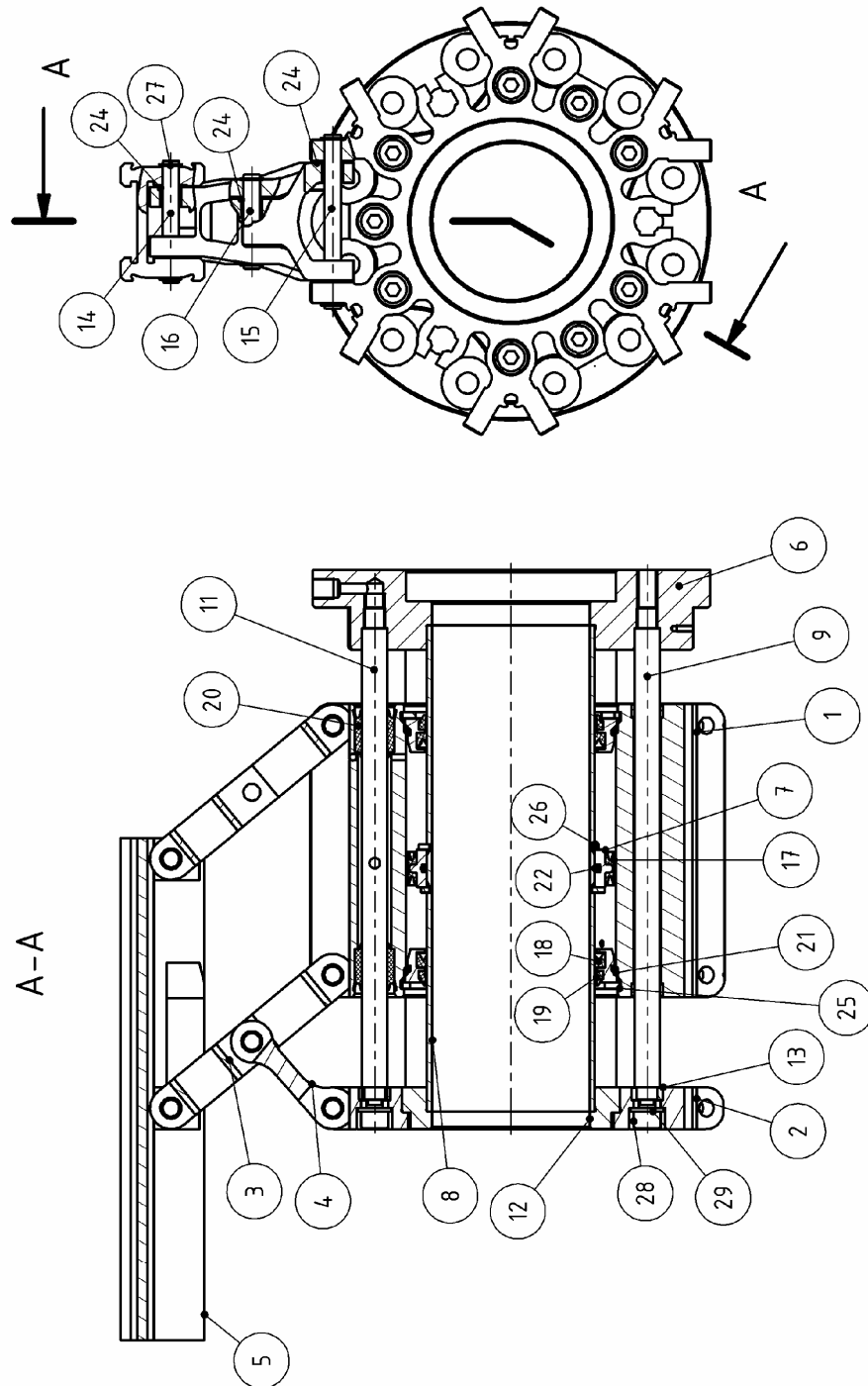

Hausanschrift:

GMG – Gesellschaft für modulare
Greifersysteme mbH
Rodinger Weg 8H • D-59494 Soest

Telefon:

+49 (0)2921 - 4062

Telefax:

+49 (0)2921 - 4042

E-Mail:

info@gmg-system.com

Homepage:

http://www.gmg-system.com

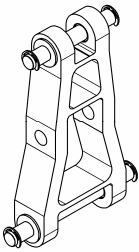
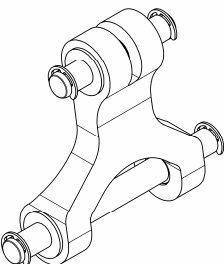
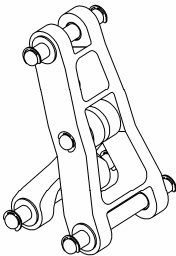
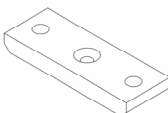
Pos. 4, 5		Lenker, Kurbel, Kurbeltrieb, Gegenplatte		
Artikel	Komponente	Ident.	Lieferumfang	
Lenker	02	LE10	Lenker (3), Lagerbuchsen (25), Lagerbolzen (14 + 16) und Sicherungsscheibe (28) komplett montiert	
Kurbel	03	KU10	Kurbel (4), Lagerbuchsen (25), Lagerbolzen (14 + 15) und Sicherungsscheibe (28), komplett montiert	
Kurbeltrieb	51	KT10	Lenker (3), Kurbel (4), Lagerbuchsen (25), Lagerbolzen (14 - 16) und Sicherungsscheibe (28), komplett montiert	
Gegenplatte	07	GP06	Gegenplatte zur Backenbefestigung an Finger mit Fingerlänge F=0 und Standard-Bohrbild	

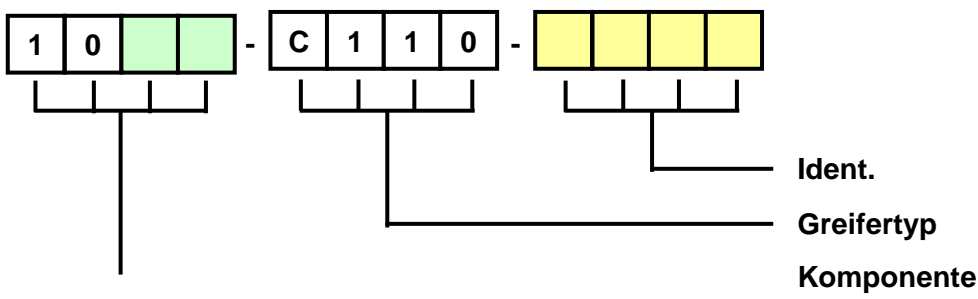
Bestellnummer:

Pos. 4, 5, 6 **Fingermechanismus**

Fingerlänge			Bewegungsform			
Längenmaß (L) [mm]	Längenmaß (F) [mm]	Kennziffer	Bewegungsform	Bohrungsabstand (H) [mm] (G) [mm]		Kennzeichen
140	0	000	Parallel offen Parallel zu	119	10	A
190	50	050				Parallel offen Konisch zu
240	100	100	Konisch offen Konisch zu	240		
290	150	150				Fingerausführung
340	200	200	Ohne Bohrung			00
Sonderlänge		Maß (F) in mm	Mit Bohrung			01

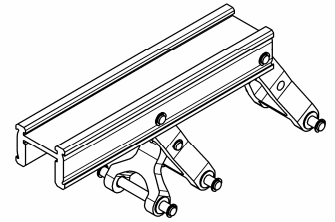

Bestellnummer:

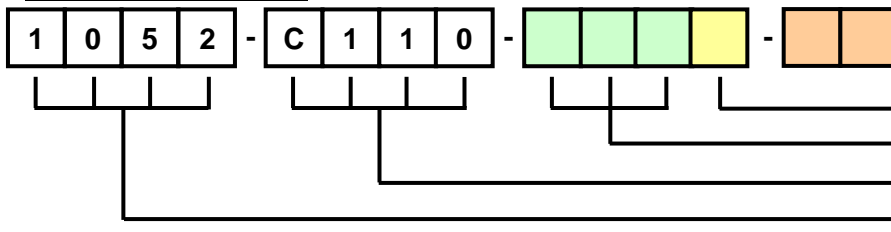

Fingerausführung

Bewegungsform

Fingerlänge

Greifertyp

Komponente

Lieferumfang

Finger (5), Lenker (3), Kurbel (4), Lagerbuchsen (25), Lagerbolzen (14 - 16), Sicherungsscheibe (28)

Betätigungseinheit

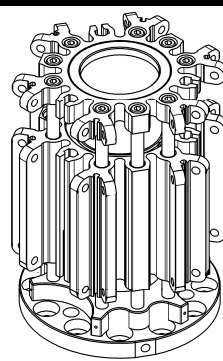
Positions-Nr.	Artikel	Bestellnummer: 1079-C110-BE10
1-2, 6-13, 18-24, 26-27, 29-31	Betätigungseinheit	

Ersatzteilpaket 1 (Kolbeneinheit)

Positions-Nr.	Artikel	Menge	Bestellnummer: 1080-C110-KE10
7	Zylinderkolben	1	
8	Kolbenrohr	1	
18	Kolbendichtung	1	
23	O-Ring	1	
27	Sicherungsring	2	

Ersatzteilpaket 2 (Zylinderdeckel)

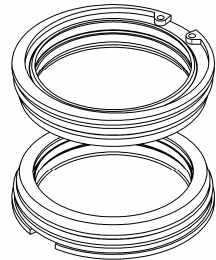
Positions-Nr.	Artikel	Menge	Bestellnummer: 1081-C110-ZD10
11	Zylinderdeckel	2	
19	Dichtring	2	
20	Abstreifring	2	
22	O-Ring	2	
27	Sicherungsring	2	

Ersatzteilpaket 3 (Führungsstangen)

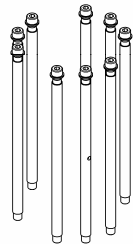
Positions-Nr.	Artikel	Menge	Bestellnummer: 1082-C110-FS10
9	Führungsstange mit Bohrung	2	
10	Führungsstange	7	
29	Zylinderschraube	9	
30	Spannscheibe	9	

Ersatzteilpaket 4 (Kopfplatte)

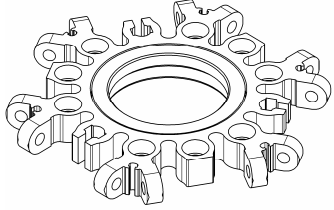
Positions-Nr.	Artikel	Menge	Bestellnummer: 1083-C110-KP10
2	Kopfplatte	1	
12	Druckring	1	
13	Stangenbuchse	6	
13	Führungsbuchse	3	

Dichtungssatz 10

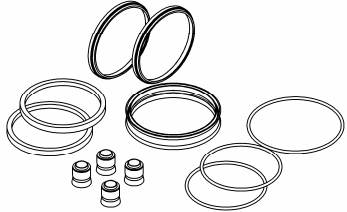
Positions-Nr.	Artikel	Menge	Bestellnummer: 1090-C110-DS10
18	Kolbendichtung	1	
19	Dichtring	2	
20	Abstreifring	2	
21	Kombi-Element	4	
22	O-Ring	2	
23	O-Ring	1	
18	Kolbendichtung	1	

Gasfeder (Objektsicherung)

Lieferumfang	Kraft [N]	Bestellnummer
Gasfeder inkl. Bundmutter (2x) vormontiert	180	1006-C110-GF18

Stoßdämpfer

Lieferumfang	Bestellnummer
Stoßdämpfer mit Kappe und Mutter	1004-C110-SD10



Signalgeber

Lieferumfang	Bestellnummer
Signalgeber (PNP) mit Verlängerung	1049-C110-PN01
Signalgeber (PNP) ohne Verlängerung	1049-C110-PN00

Signalgeberpaket

Lieferumfang	Bestellnummer
1 Signalgeber (PNP) mit Verlängerung, Magnet mit Halterungen, Befestigungsschiene mit Halterungen für mind. 2 Signalgeber, Befestigungsschrauben	1050-C110-PN01
1 Signalgeber (PNP) ohne Verlängerung, Magnet mit Halterungen, Befestigungsschiene mit Halterungen für mind. 2 Signalgeber, Befestigungsschrauben	1050-C110-PN00

Befestigungselemente für Signalgeber

Lieferumfang	Bestellnummer
Magnet mit Halterungen, Befestigungsschiene mit Halterungen für mind. 2 Signalgeber, Befestigungsschrauben	1005-C110-BESG

Es gelten ausschließlich unsere Verkaufs-, Liefer- und Zahlungsbedingungen.

Bitte haben Sie Verständnis, dass alle Preise und Lieferzeiten nur auf Anfrage gegeben werden können.

Fehler bzw. Irrtümer nicht ausgeschlossen!