

Zusammenbauzeichnung (Typ: W103)

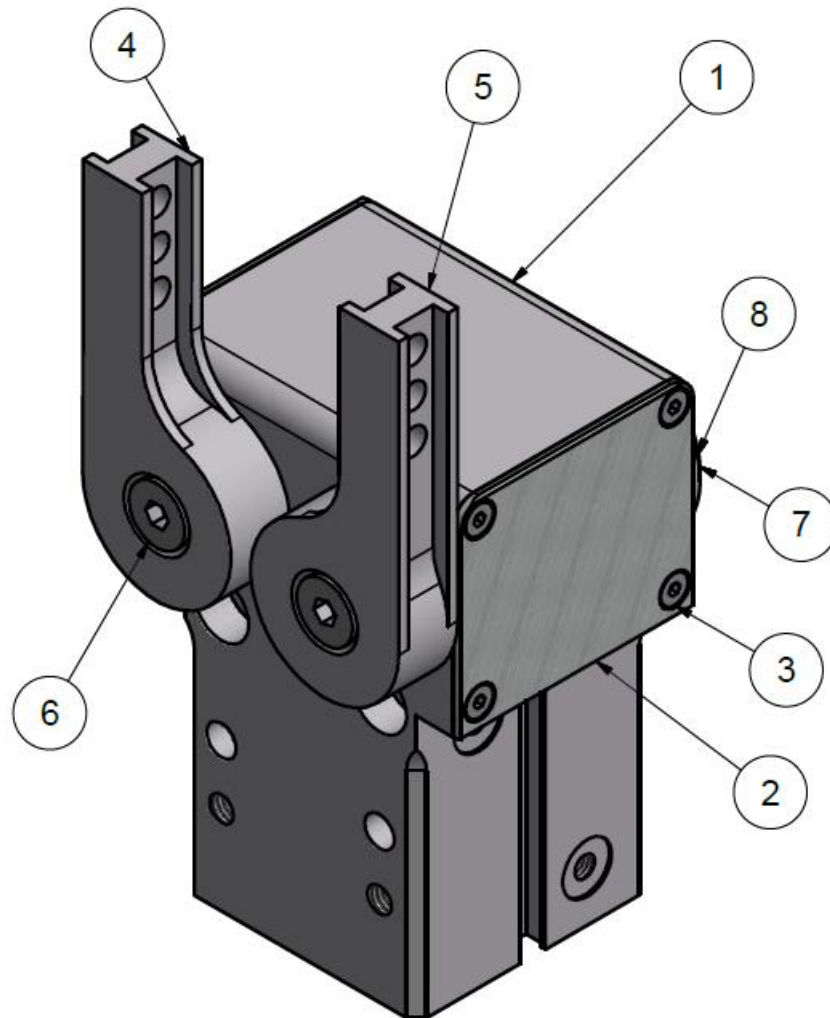
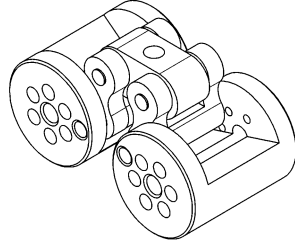

## Ersatzteilliste für Greifer W103

### Getriebeeinheit

Positions-Nr.	Artikel	Menge	Bestellnummer: 1201-WG03-GE03
	Getriebeeinheit komplett	1	

### Kolbeneinheit

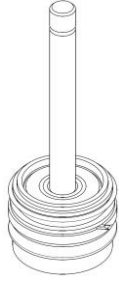
Positions-Nr.	Artikel	Menge	Bestellnummer: 1202-WG03-KE03
	Kolbeneinheit komplett	1	

### Finger rechts (einzeln)

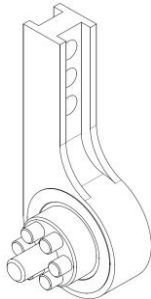
Positions-Nr.	Artikel	Menge	Bestellnummer: 1203-WG03-FR03
5	Finger rechts	1	
6	Schraube	1	
	Zylinderstift	6	

### Finger links (einzeln)

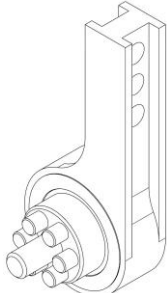
Positions-Nr.	Artikel	Menge	Bestellnummer: 1203-WG03-FL03 
4	Finger links	1	
6	Schraube	1	
	Zylinderstift	6	

### Fingerpaar

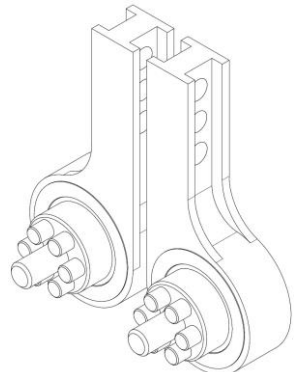
Positions-Nr.	Artikel	Menge	Bestellnummer: 1203-WG03-FP03 
4	Finger links	1	
5	Finger rechts	1	
6	Schraube	2	
22	Zylinderstift	12	

### Fingerset

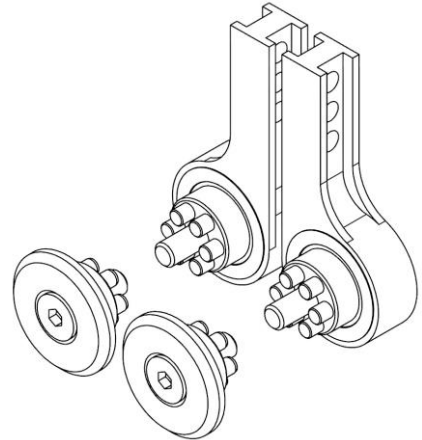
Positions-Nr.	Artikel	Menge	Bestellnummer: 1203-WG03-FS03 
7	Gegenlager	2	
4	Finger links	1	
5	Finger rechts	1	
6	Schraube	2	
8	Schraube	2	
	Zylinderstift	24	
11	Fingerdichtung	4	

## Dichtungssatz

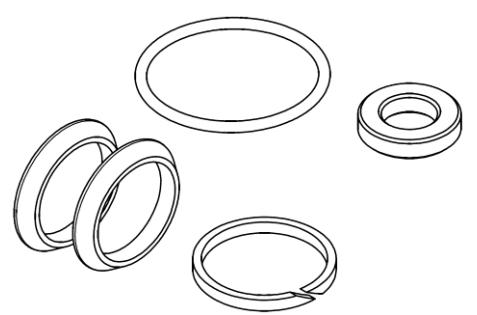
Positions-Nr.	Artikel	Menge	Bestellnummer: 1204-WG03-DS03
	Dämpfungsring	1	
	Führungsband	1	
	O-Ring	1	
	Kolbendichtung	2	

## Gehäuse

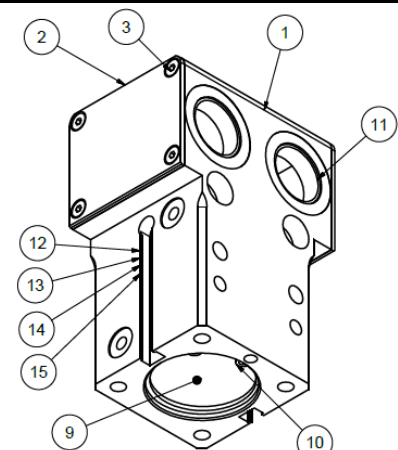
Positions-Nr.	Artikel	Menge	Bestellnummer: 1205-WG03-GH03
9	Zylinderdeckel	1	
1	Gehäuse	1	
2	Abdeckblech	2	
10	Sicherungsring	1	
3	Befestigungsschraube	8	
11	Halslager	4	
12	Gleitlager	1	
13	Stangendichtung	1	
14	O-Ring	1	
15	Haltering	1	

## Gegenlager (Widerlager)

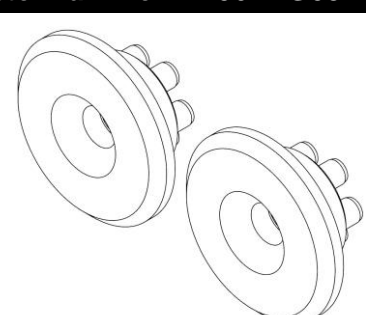
Positions-Nr.	Artikel	Menge	Bestellnummer: 1206-WG03-WL03
7	Gegenlager	2	
	Zylinderstift	12	

### Abdeckbleche

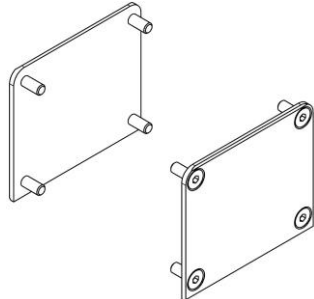
Positions-Nr.	Artikel	Menge	Bestellnummer: 1207-WG03-AB03
2	Abdeckblech	2	
3	Befestigungsschraube	8	

### Reduktionshülse

Positions-Nr.	Artikel	Menge	Bestellnummer: 1208-WG03-RH03
	Reduktionshülse	1	
	O-Ring	2	

### Halslager (Gleitlager)

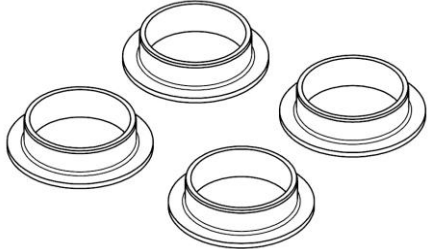
Positions-Nr.	Artikel	Menge	Bestellnummer: 1210-WG03-HL03
11	Halslager	4	

### Blindstopfen

Positions-Nr.	Artikel	Menge	Bestellnummer: 1211-WG03-BS00
	Blindstopfen, kurz	2	

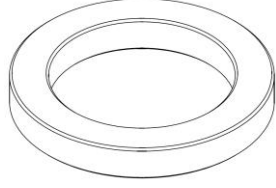
Magnetring			
Positions-Nr.	Artikel	Menge	Bestellnummer: 1213-WG03-MR03
	Magnetring	1	

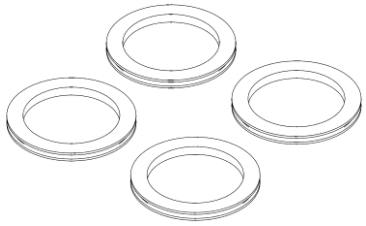
Fingerdichtung			
Positions-Nr.	Artikel	Menge	Bestellnummer: 1214-WG03-FD03
	Fingerdichtung	4	

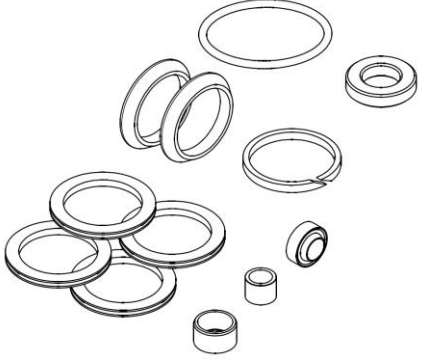
Dichtungssatz 03			
Positions-Nr.	Artikel	Menge	Bestellnummer: 1290-WG03-DS03
	Dämpfungsring	1	
	Gleitlager	1	
	Stangendichtung	1	
	Führungsband	1	
	O-Ring	1	
	Kolbendichtung	2	
	Fingerdichtung	4	
	Haltering	1	

Signalgeber	
Lieferumfang	Bestellnummer
Signalgeber (PNP) ohne Verlängerung	1049-WG03-PN00
Signalgeber (PNP) mit Verlängerung	1049-WG03-PN01

Es gelten ausschließlich unsere Verkaufs-, Liefer- und Zahlungsbedingungen.  
 Alle Preise verstehen sich zuzüglich Verpackungs- und Versandkosten, sowie der gesetzlichen Mehrwertsteuer.  
 Fehler bzw. Irrtümer nicht ausgeschlossen!

Stand: 25.03.2015